

나노친수 기술이 적용된
아키타일

나노친수 기술이 적용된

Architile

아키타일

Ver 1.5



INAX

균형잡힌 라인의
매력적인 선율

ARCHITILE

TECHNIC	나노 친수기술	03
BLUE EDITION	HOSOWARI BORDER 호소와리 보더	06
	ALDEA 아르데아	07
	PLOFINE 프로피네	08
RED EDITION	SENTOUSAI 센토자이	10
	LUMINOS 루미노스	11
	SEKIHA 세키하	12
	OMBRE BORDER 옴블 보더	13
	RHYTHMIC II 리즈믹 II	15
	LASCAVE 라스케이브	16
BLACK EDITION	CRESCENT BORDER 크레센트 보더	18
	PLATEAU BLOCK 플라토 블록	19
GREEN EDITION	CE LAVIO K 세라비오 K	22
	CE LAVIO E 세라비오 E	23
	CE LAVIO G 세라비오 G	24
	CE LAVIO R 세라비오 R	25
	CE LAVIO M 세라비오 M	27
	CE LAVIO U 세라비오 U	28
	CE LAVIO S 세라비오 S	30
	CE LAVIO W 세라비오 W	31
SUBSIDIARY	INSTALLATION 전용 접착제 공법	33
	PORTFOLIO 시공사례	35

아름다운 외관을 위한 ARCHITILE 아키타일



프리미엄 외장재 아키타일

도시 오염으로부터 아름다운 경관을 지키는 나노친수 기술

타일은 원래 잘 오염되지 않는 소재입니다. 그러나 대기 오염에 둘러싸인 오늘날의 환경에서는 타일을 깨끗이 유지하여 아름다운 도시 경관을 지키는 것이 하나의 과제가 되었습니다. 이낙스는 그러한 문제를 해결하기 위해 타일에 독자적인 오염 방지 기술을 융합하여 일반 타일 표면의 친수성을 높이는 가공 기술인 나노친수 기술을 탄생시켰습니다.

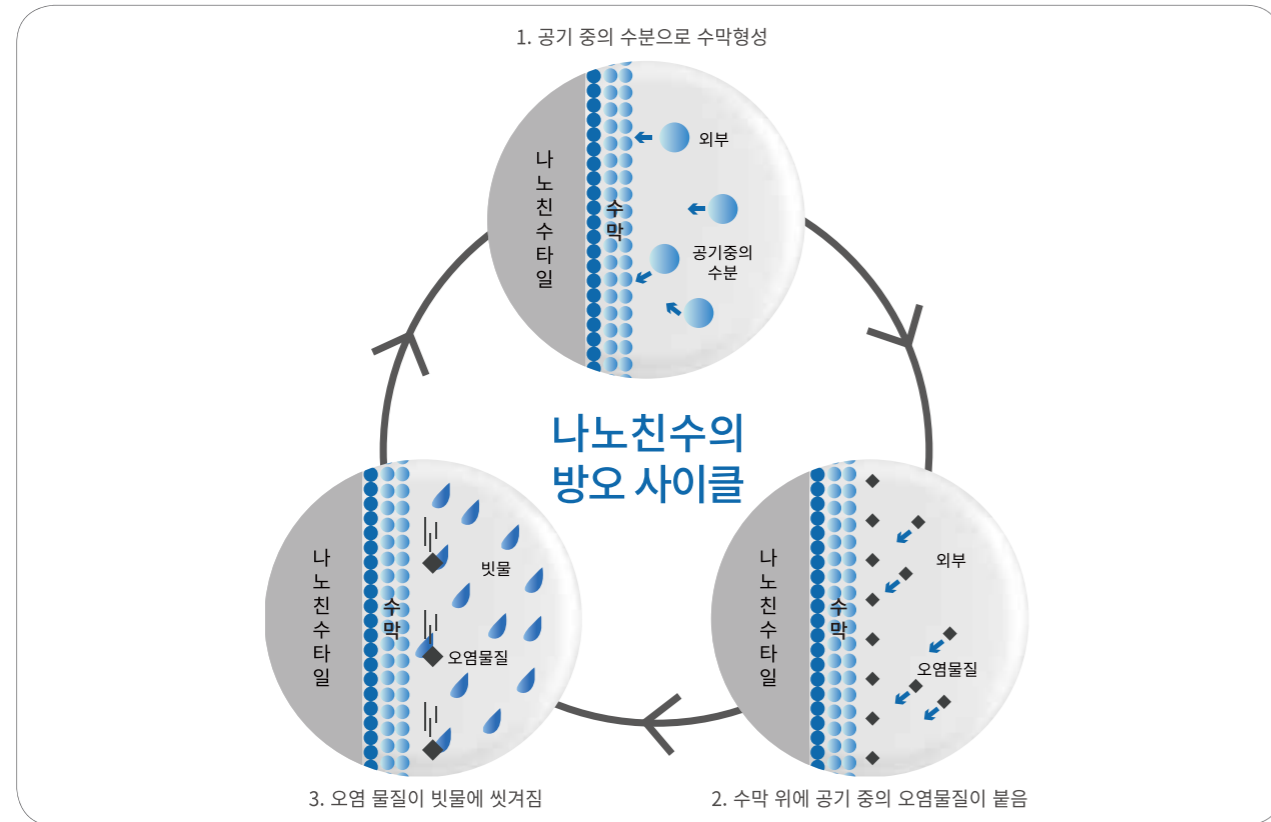

뛰어난 친수 성능

나노친수 기술의 핵심은 친수성에 있습니다. 공기 중의 수분자를 흡착하여 타일 표면에 수막이 형성되도록 하고 그 상태를 유지시켜 친수 성능을 발휘하도록 합니다.



오염 방지 메커니즘

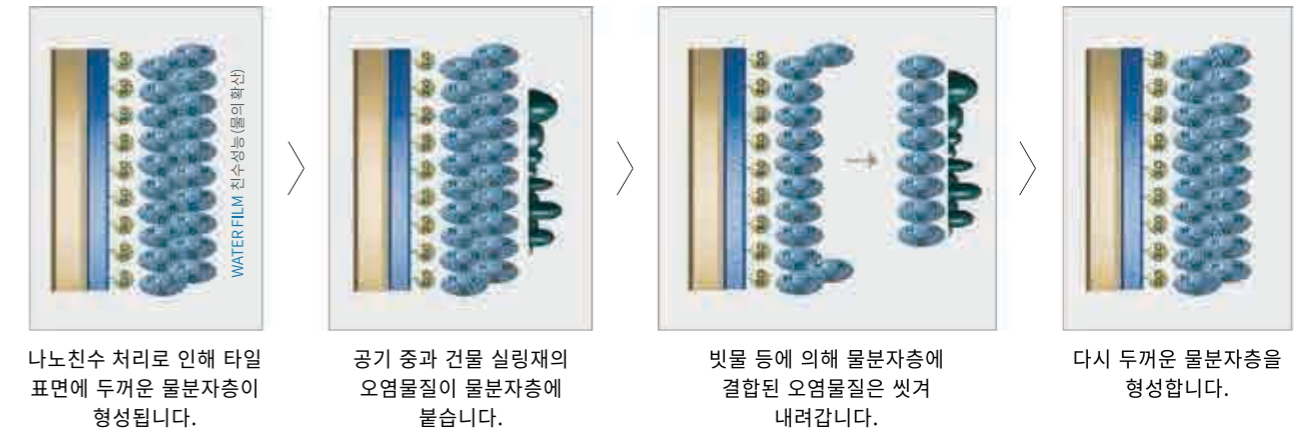

나노친수 실험

다양한 실험결과가 나노친수의 성능을 보여주고 있습니다.

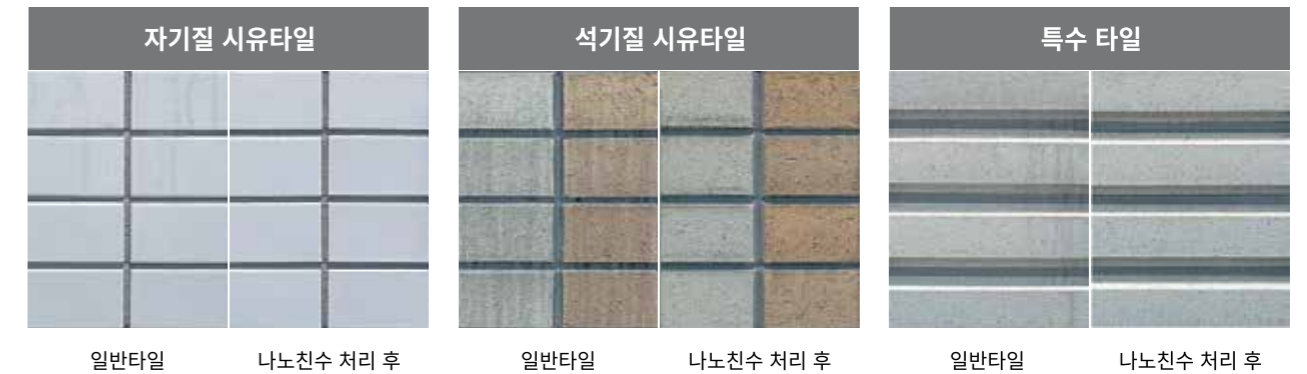

아키타일 적용범위

RC구조 기준

모르타르, 콘크리트 등을 기초로 하여, 접착내구성과 우수한 탄성의 전용 접착제를 이용하여 주택의 외벽에 시공하는 건식공법입니다.

- 모르타르, 콘크리트 기초에 특별한 조취없이 바로 시공이 가능
- 줄눈 채우기 불필요로 공기단축, 비용절감효과, 깊은 줄눈 마감 외장 시공가능
- 타일의 움직임을 접착제층이 흡수하기 때문에 박리의 위험성이 낮으며, 탄성 접착제가 크랙을 완화하여 타일 깨짐을 줄임
- 접착제의 방수기능으로 인한 가루 날림 억제

적용범위

1. 콘크리트 기초
2. 콘크리트 + 모르타르 기초(인두마감)
3. 프리캐스트 콘크리트
4. ECP(압출성형 시멘트판)
5. ALC패널
6. 콘크리트 블록 + 모르타르
7. 라스모르타르 기초
8. CRC 보드

목구조 기준

CRC보드 및 요업계 사이딩재를 기초로 하여, 전용 접착제를 이용해 타일을 주택의 외벽에 시공하는 건식공법입니다.

- 접착, 내구성이 우수한 탄성력이 있는 전용 접착제(R-V2 ONE PACK BOY)를 이용해 타일 붙이기를 하는 건식공법으로 주택의 외벽에 타일을 빠르고 정확하게 시공가능
- 전용 접착제(R-V2 ONE PACK BOY)의 빠른 건조 속도로 인해 양생기간이 불필요하며, 공기를 단축할 수 있음

적용범위

- 목조건물 3층 혹은 13M, 건물높이 9M 이하의 외벽으로써 사용이 원칙
1. CRC 보드
 2. ECP(압출성형 시멘트판)
 3. 요업계 사이딩재

BLUE EDITION 블루 에디션



HOSOWARI BORDER 호소와리 보더

양초를 자른듯한 면이 만들어내는 독특한 그림자. 슬림한 형상과 다양한 각도의 반사면에 빛을 받아 강력한 음영을 만들어냅니다.

필드 타일

HAL-20BR/HB-1,6,7

규격 237 x 303 x 13.5 mm

무게 19.9 Kg /box

시공량 1㎡ /box

포장 14장 /box

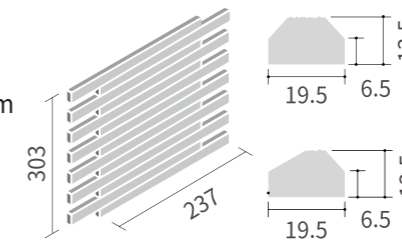

코너 타일 (주문품)

HAL-20BR/90-14/HB-1,6,7

규격 (80+127.5) x 303 x 13.5 mm

무게 14.1 Kg /box

시공량 3.64㎡ /box

포장 12장 /box

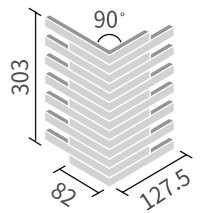

HAL-20BR/HB-1

WHITE 화이트



HAL-20BR/HB-6

BLACK 블랙



HAL-20BR/HB-7

BROWN 브라운



ALDEA 아르데아

2종류의 형상을 믹스한 유니크함. 벽돌풍의 타일이 특징있는 수평 구조를 이루어 인상깊은 공간을 연출합니다.

필드 타일
HAL-R/MAL-1,2,3
규격 230 x 300 x 9.0·11.0 mm
무게 18.1 Kg /box
시공량 1㎡ /box
포장 14장 /box

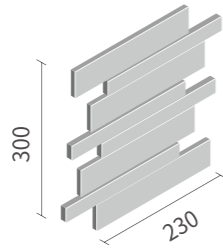

코너 타일 (주문품)
HAL-C/MAL-1,2,3
규격 (147+75) x 24 · (127+95) x 45 mm
무게 17.8 Kg /box
시공량 4.17㎡ /box
포장 28장 /box

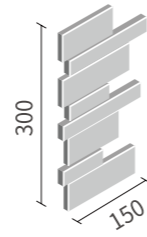

HAL-R/MAL-1
WHITE 화이트



HAL-R/MAL-2
BROWN 브라운



HAL-R/MAL-3
BLACK 블랙



PLOFINE 프로피네

보는 방향과 조명의 각도에 따라 미묘하게 달라지는 음영과 색감. 내추럴한 느낌의 코디네이트하기 쉬운 타일로, 차분한 공간에 잘 어울립니다.

필드 타일
HAL-75/MPF-1,2,4
규격 300 x 300 x 7.0·9.0 mm
무게 20.2 Kg /box
시공량 1.07㎡ /box
포장 12장 /box

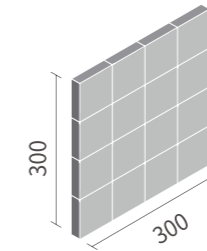

코너 타일 (주문품)
HAL-75/90-14/MPF-1,2,4
규격 (75+75) x 300 x 8.0·10.0 mm
무게 25 Kg /box
시공량 8.82㎡ /box
포장 30장 /box

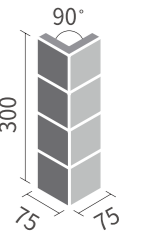

HAL-75/MPF-1
WHITE 화이트



HAL-75/MPF-2
GRAY 그레이



HAL-75/MPF-4
BLACK 블랙



RED EDITION
레드 에디션



SENTOUSAI
센토자이

태양 아래에서 부분적으로 빛을 내는 유약과 다양한 두께가 만들어내는 그림자의 대조가 공간에 중후함을 더합니다.

필드 타일
HAL-RN/STS-11,12,13
규격 237 x 90 x 22.0 mm
무게 18.3 Kg /box
시공량 0.64m² /box
포장 30장 /box

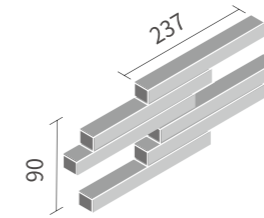

코너 타일 (주문품)
HAL-CN/STS-11,12,13
규격 152 x 90 x 22.0 mm
무게 9.5 Kg /box
시공량 1.35m² /box
포장 30장 /box

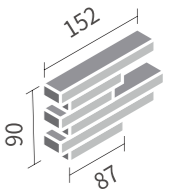

HAL-RN/STS-11
WHITE 화이트



HAL-RN/STS-12
BLACK 블랙



HAL-RN/STS-13
BROWN 브라운



LUMINOS

루미노스

반짝이는 색채의 리듬과 풍부한 음영의 조화가 개성 있는 벽면을 연출합니다.

필드 타일
HAL-R/LNS-2,3,4
규격 237 x 300 x 16.0 mm
무게 19.4 Kg /box
시공량 0.85㎡ /box
포장 12장 /box

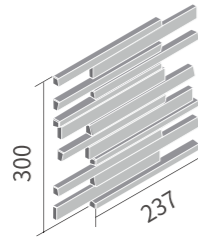

코너 타일 (주문품)
HAL-C/LNS-2,3,4
규격 155 x 300 x 16.0 mm
무게 19.2 Kg /box
시공량 3.58㎡ /box
포장 24장 /box

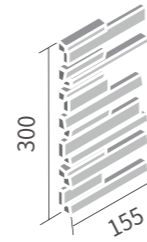

HAL-R/LNS-2
BEIGE / MIX 베이지



HAL-R/LNS-3
WINE / MIX 와인



HAL-R/LNS-4
DARK BROWN / MIX
다크 브라운



SEKIHA

세키하

여러 겹으로 쌓은, 가늘고 얇은 면이 만들어내는 흐르는 듯한 그림자와 요철이 있는 표면에 반사되는 빛이 매력적인 타일입니다.

필드 타일
HAL-R/SKH-4,5
규격 237 x 300 x 14.5·18.0 mm
무게 19.7 Kg /box
시공량 0.99㎡ /box
포장 14장 /box

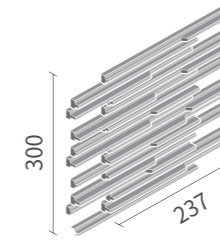

코너 타일 (주문품)
HAL-CN/SKH-4,5
규격 154 x 300 x 11.0·14.5·18.0 mm
무게 9.9 Kg /box
시공량 2.09㎡ /box
포장 14장 /box

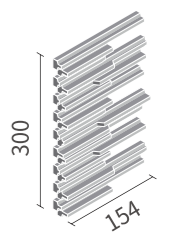

HAL-R/SKH-4
BROWN 브라운



HAL-R/SKH-5
BLACK 블랙



OMBLE BORDER

옹블 보더

결과 평면의 보더 편성으로 깊은 음영이 있는 벽면을 선사합니다.

필드 타일

DCF-20BNET/OMB-1,2,4

규격 303 x 237 x 13.5·8.0 mm

무게 18.9 Kg /box

시공량 1㎡ /box

포장 14장 /box

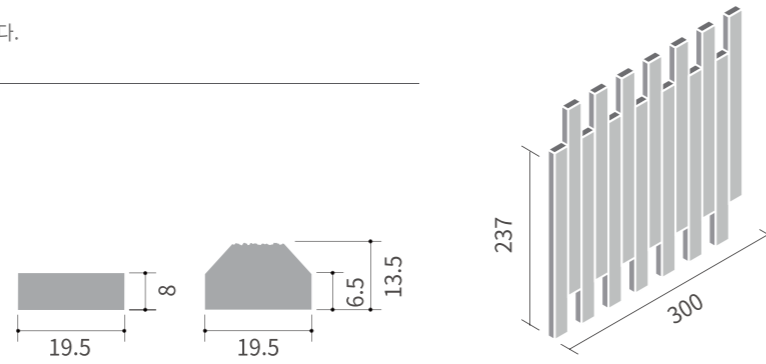

DCF-20BNET/OMB-1
BEIGE 베이지



DCF-20BNET/OMB-2
GRAY 그레이



DCF-20BNET/OMB-4
BLACK 블랙

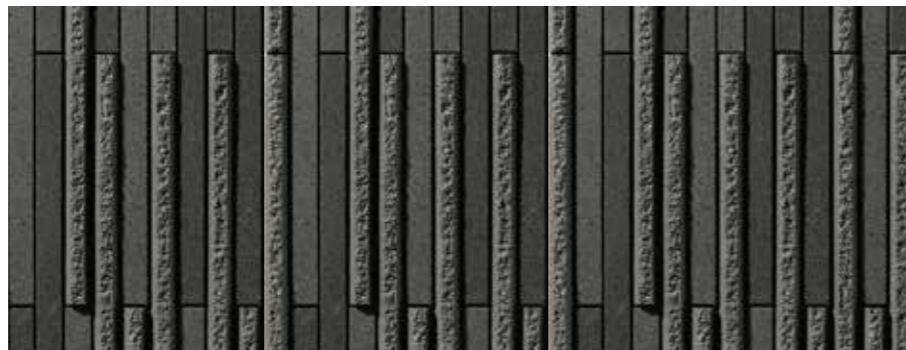

RHYTHMIC II

리듬릭 II

타일 조각들이 선명하게 엮어내는 빛과 그림자의 하모니로 박력있는 벽면을 선사합니다.

필드 타일
HAL-30B/RYC-1,3
 규격 300 x 300 x 15.0 mm
 무게 22.9 Kg /box
 시공량 1.07㎡ /box
 포장 12장 /box

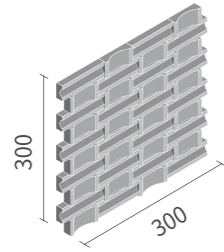

코너 타일 (주문품)
HAL-C/RYC-1,3
 규격 90 x 300 x 15.0 mm
 무게 11.6 Kg /box
 시공량 3.58㎡ /box
 포장 24장 /box

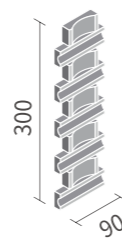

HAL-30B/RYC-1
 WHITE / CROCHET
 화이트

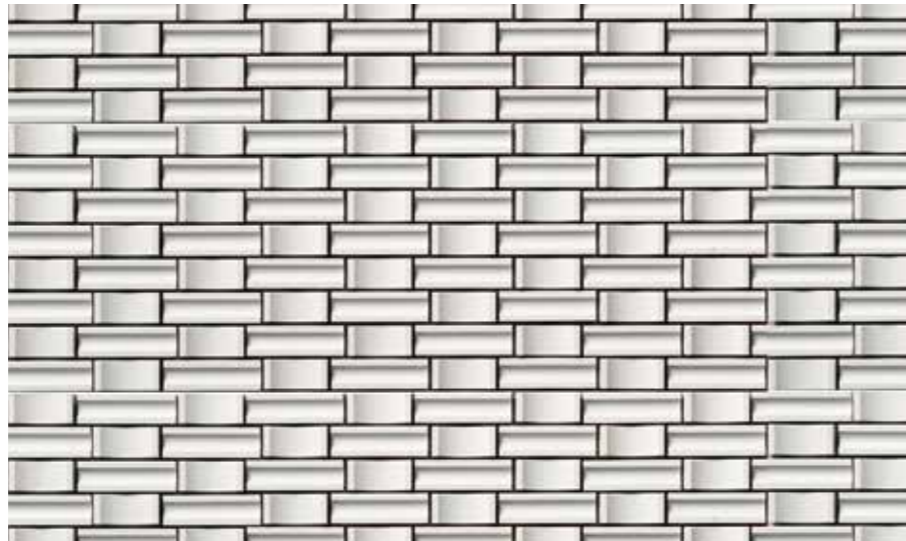

HAL-30B/RYC-3
 BLACK / CROCHET
 블랙

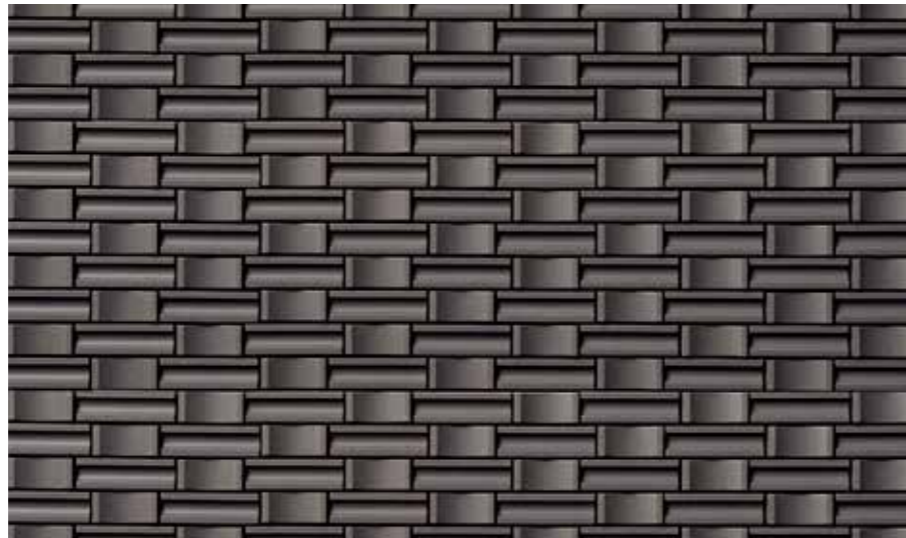

LASCAVE

라스케이브

경사가 있는 요철면과 구멍을 조합해 다이나믹한 분위기를 선사합니다.

필드 타일
HAL-75H/RSC-1,2
 규격 300 x 300 x 8.0+6.0 mm
 무게 15.5 Kg /box
 시공량 0.70㎡ /box
 포장 8장 /box

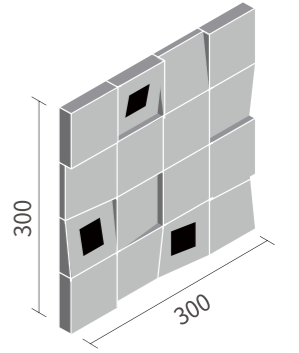
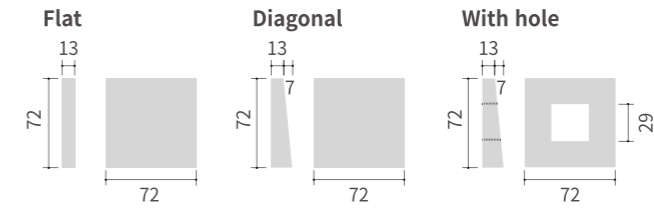

HAL-75H/RSC-1
 WHITE / HOLE 화이트

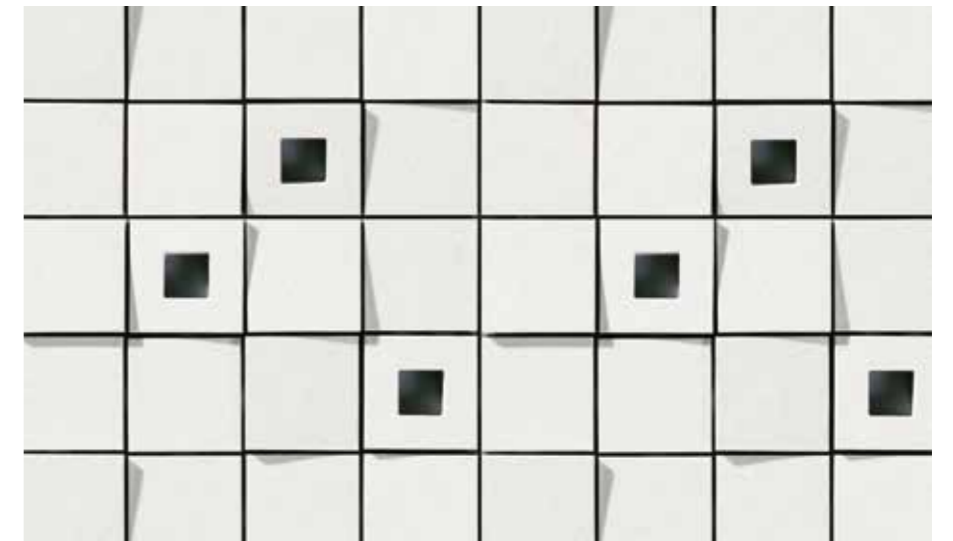

HAL-75H/RSC-2
 BLACK / HOLE 블랙

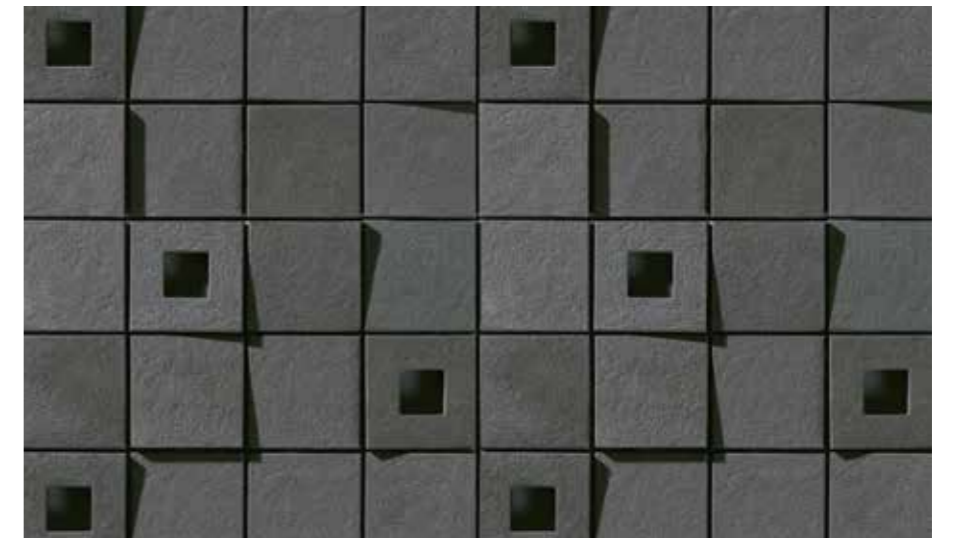

BLACK EDITION 블랙 에디션



CRESCENT BORDER 크레센트 보더

초승달을 모티브로 한 곡면의 타일. 빛과 그림자가 만들어내는 드라마틱한 효과가 신선한 감동을 불러일으킵니다.

필드 타일

DCF-10BNET/CRS-1,2,4

규격 300 x 150 x 7.0 + 15.0 mm

무게 15.2 Kg /box

시공량 0.53㎡ /box

포장 12장 /box

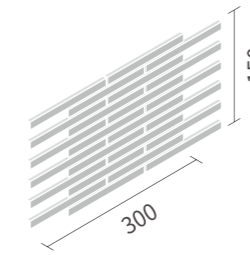

코너 타일 (주문품)

DCF-10BNET/90-14/CRS-1,2,4

규격 (100+25) x 300 x 7.0 mm

무게 6.9 Kg /box

시공량 2.94㎡ /box

포장 10장 /box

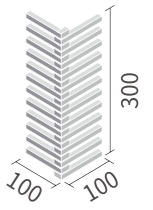

DCF-10BNET/CRS-1

WHITE 화이트



DCF-10BNET/CRS-2

BLACK 블랙

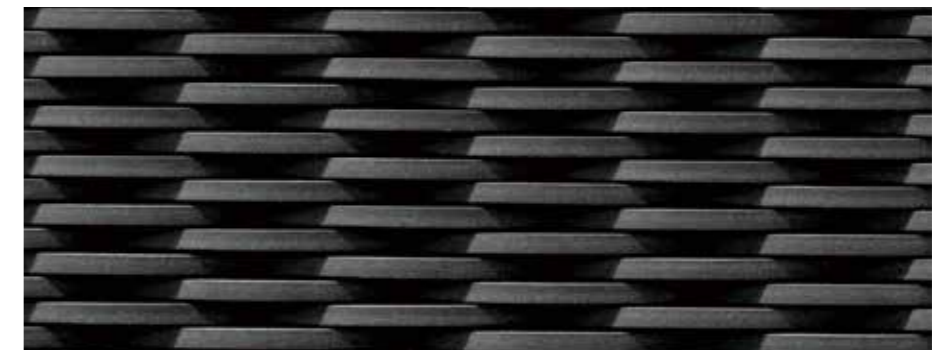

DCF-10BNET/CRS-4

BROWN 브라운



BLACK EDITION

PLATEAU BLOCK

플라토 블록

고원의 대지를 연상시키는 거친 느낌이 개성적인 모자이크 타일. 매끈한 면과 거친 면이 섬세하게 뒤얽혀 오묘한 무드를 선사합니다.

필드 타일

DCF-30NET/PLK-1,3,4

규격 300 x 300 x 10.0 mm

무게 15.2 Kg /box

시공량 1.07㎡ /box

포장 12장 /box

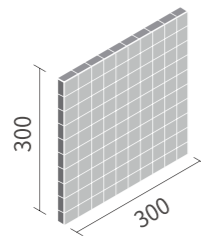

코너 타일 (주문품)

DCF-30NET/90-14/PLK-1,3,4

규격 (30+30) x 300 x 10.0 mm

무게 1.7 Kg /box

시공량 2.94㎡ /box

포장 10장 /box

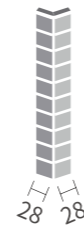

DCF-30NET/PLK-1

WHITE 화이트



DCF-30NET/PLK-3

BROWN 브라운



DCF-30NET/PLK-4

BLACK 블랙



GREEN EDITION
그린 에디션



CELAVIO K
세라비오 K

기하학적인 면과 음영의 조화. 기하학적인 면이 이루는 음영감이 현대 주택에 적절하게 잘 어울릴 수 있는 타일입니다.

필드 타일

HAL-25B/CKS-1,3,4

규격 300 x 300 x 8.0 mm

무게 19 Kg /box

시공량 1.34㎡ /box

포장 15장 /box

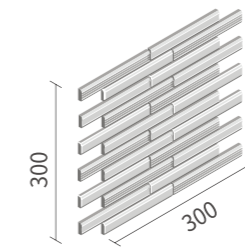

코너 타일 (주문품)

HAL-C/CKS-1,3,4

규격 150 x 300 x 8.0 mm

무게 11 Kg /box

시공량 2.98㎡ /box

포장 20장 /box

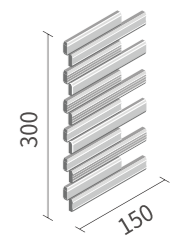

HAL-25B/CKS-1
WHITE 화이트



HAL-25B/CKS-3
BROWN 브라운



HAL-25B/CKS-4
BLACK 블랙



CELAVIO E

세라비오 E

미래 지향적인 형태와 질감. 세련된 색감이 돋보이며 금속계 재질과 매치했을 때 그 특징이 가장 잘 드러나는 제품입니다.

필드 타일
HAL-155/CEF-1~CEF-2
규격 300 x 300 x 7.5 mm
무게 18.9 Kg /box
시공량 1.34㎡ /box
포장 15장 /box

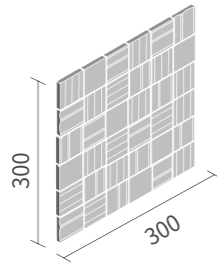

코너 타일 (주문품)
HAL-C/CEF-1~CEF-2
규격 150 x 300 x 7.5 mm
무게 11.5 Kg /box
시공량 2.99㎡ /box
포장 20장 /box

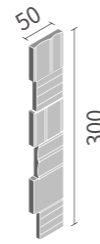

HAL-155/CEF-1
WHITE 화이트

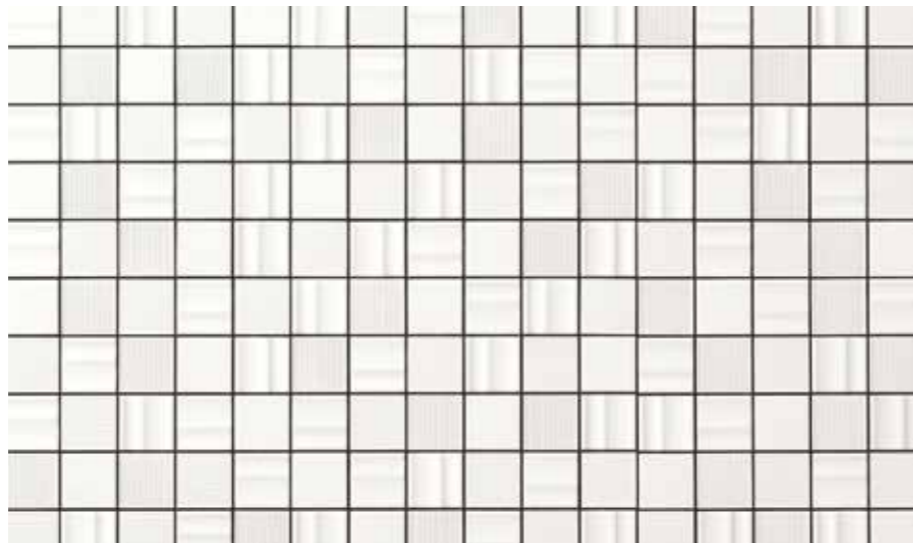

HAL-155/CEF-2
BLACK 블랙



CELAVIO G

세라비오 G

그림자가 드리운 오목한 면과 평평한 면의 대비. 정갈하고 심플한 느낌을 디자인에 최대한 반영한 제품으로 모던한 공간에 잘 어울립니다.

필드 타일
HAL-25B/CGV-1,3
규격 300 x 300 x 8.0 mm
무게 19.8 Kg /box
시공량 1.34㎡ /box
포장 15장 /box

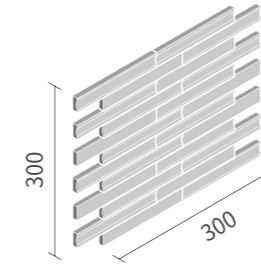

코너 타일 (주문품)
HAL-C/CGV-1,3
규격 150 x 300 x 8.0 mm
무게 11.5 Kg /box
시공량 2.99㎡ /box
포장 20장 /box

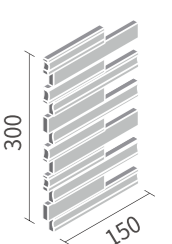

HAL-25B/CGV-1
WHITE 화이트

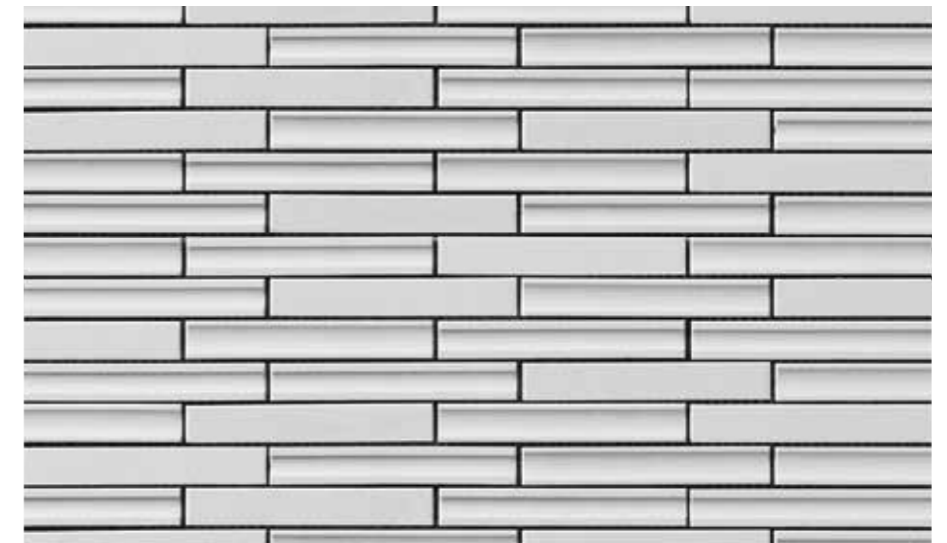

HAL-25B/CGV-3
BLACK 블랙



CELAVIO R

세라비오 R

고온에 구워 표현하는 흙의 질감. 클래식한 표면과 모던한 형상의 조화로 어느 공간에나 무난히 적용할 수 있는 타일입니다.

필드 타일

HAL-25B/CRG-1,4,5

규격 300 x 300 x 8.0·10.0 mm

무게 19.8 Kg /box

시공량 1.07㎡ /box

포장 12장 /box

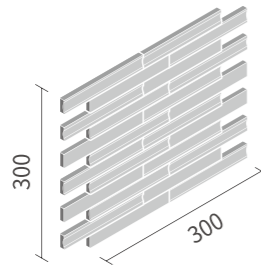

코너 타일 (주문품)

HAL-C/CRG-1,4,5

규격 150 x 300 x 8.0·10.0 mm

무게 16.6 Kg /box

시공량 2.99㎡ /box

포장 20장 /box

HAL-25B/CRG-1
WHITE 화이트



HAL-25B/CRG-4
BROWN 브라운



HAL-25B/CRG-5
BLACK 블랙

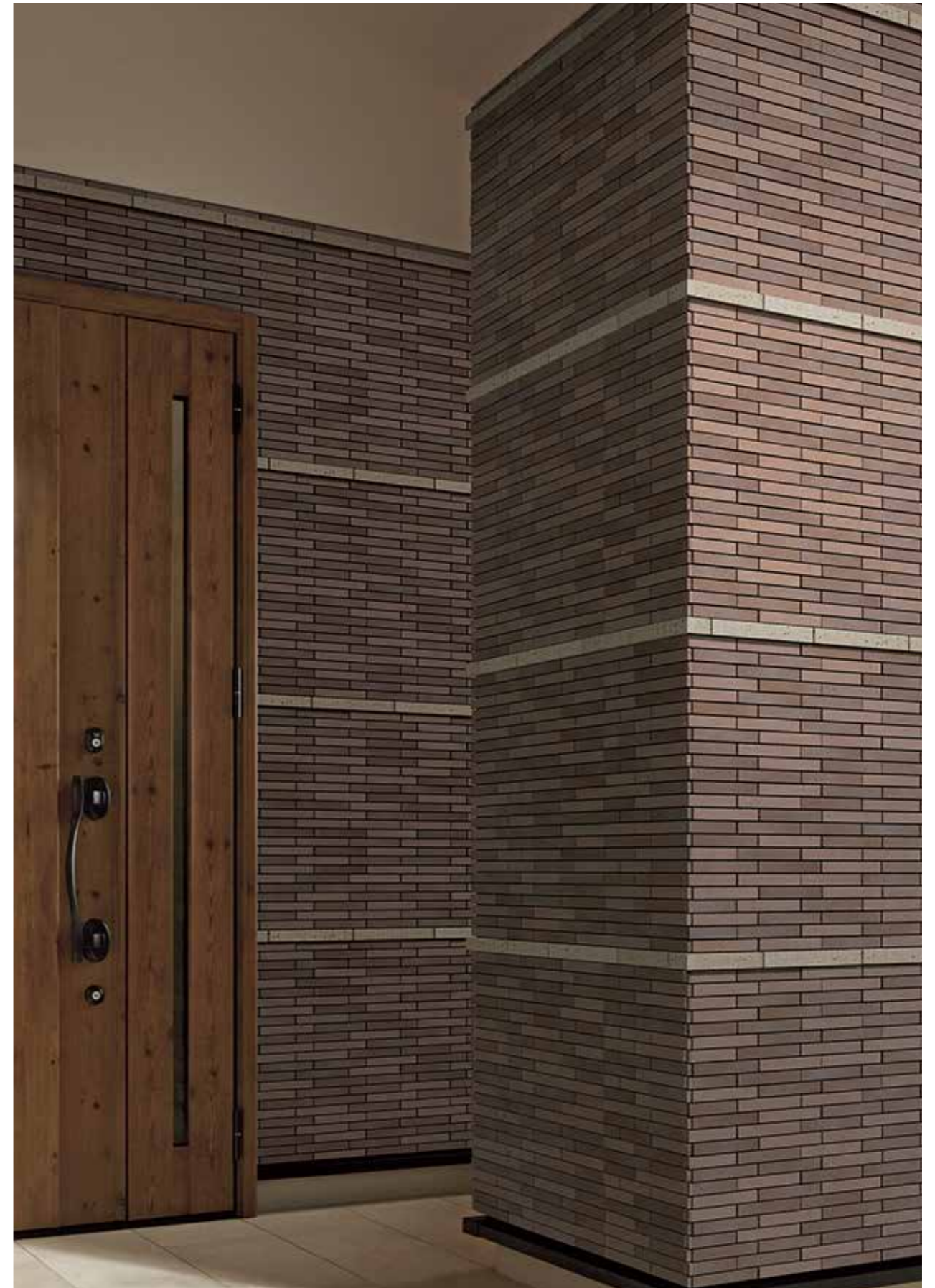

CELAVIO M

세라비오 M

석면의 섬세함과 자연적인 색상의 조화. 싫증나지 않는 섬세한 석재의 느낌과 색감이 잘 어우러져 클래식한 매력을 느낄 수 있습니다.

필드 타일
HAL-25B/CMX-1,3,4
규격 300 x 300 x 7.5 mm
무게 19.2 Kg /box
시공량 1.34㎡ /box
포장 15장 /box

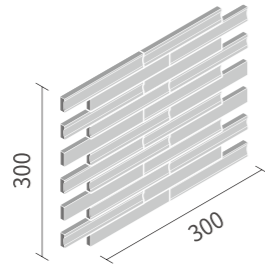

코너 타일 (주문품)
HAL-C/CMX-1,3,4
규격 150 x 300 x 7.5 mm
무게 11 Kg /box
시공량 2.99㎡ /box
포장 20장 /box

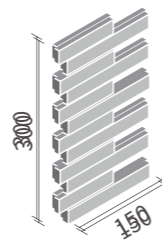

HAL-25B/CMX-1
WHITE 화이트



HAL-25B/CMX-3
ORANGE 오렌지



HAL-25B/CMX-4
GRAY 그레이



CELAVIO U

세라비오 U

더트한 표면과 따뜻한 색감의 조화. 풍화된 듯한 표면과 편안함을 주는 색감으로 독특하고 개성 있는 공간을 연출할 수 있습니다.

필드 타일
HAL-155/CUE-11,1,3
규격 300 x 300 x 9.0 mm
무게 18.6 Kg /box
시공량 1.07㎡ /box
포장 12장 /box

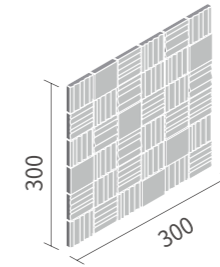

코너 타일 (주문품)
HAL-C/CUE-11,1,3
규격 50 x 300 x 9.0 mm
무게 5 Kg /box
시공량 2.99㎡ /box
포장 20장 /box

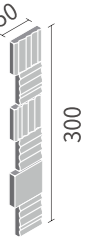

HAL-155/CUE-11
WHITE 화이트



HAL-155/CUE-1
IVORY 아이보리



HAL-155/CUE-3
BLACK 블랙





CELAVIO S

세라비오 S

베이지한 색상과 석면의 앙상블. 무난한 색감과 형태로 다른 자재와 조합하여 연출하기 쉬운 제품입니다.

필드 타일

HAL-25B/CSS-1,5,6
규격 303 x 303 x 8.0 mm
무게 20 Kg /box
시공량 1.38㎡ /box
포장 15장 /box

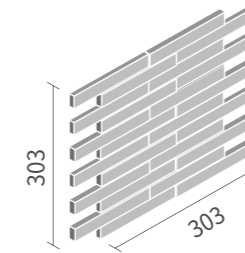

코너 타일 (주문품)

HAL-C/CSS-1,5,6
규격 151.5 x 303 x 8.0 mm
무게 12 Kg /box
시공량 3.03㎡ /box
포장 20장 /box

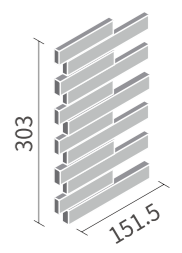

HAL-25B/CSS-1
WHITE 화이트



HAL-25B/CSS-5
DARK BROWN
다크 브라운



HAL-25B/CSS-6
BLACK 블랙

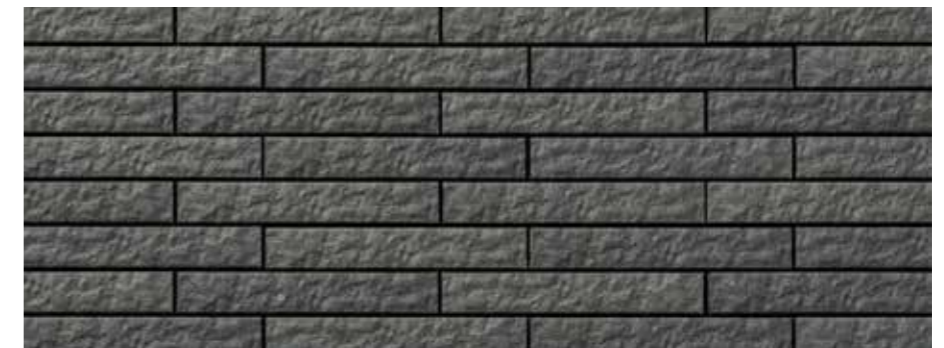

CELAVIO W

세라비오 W

2개의 라인을 조합한 수평선의 매력. 수평 라인을 강조한 타일로서 깔끔하고 모던한 인상을 줍니다.

필드 타일
HAL-25B/CWL-1,6
규격 303 x 303 x 8.0 mm
무게 20 Kg /box
시공량 1.38㎡ /box
포장 15장 /box

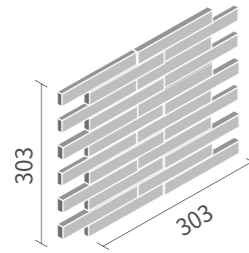

코너 타일 (주문품)
HAL-C/CWL-1,6
규격 151.5 x 303 x 8.0 mm
무게 12 Kg /box
시공량 3.03㎡ /box
포장 20장 /box

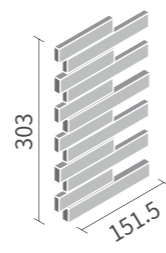

HAL-25B/CWL-1
WHITE 화이트



HAL-25B/CWL-6
BLACK 블랙

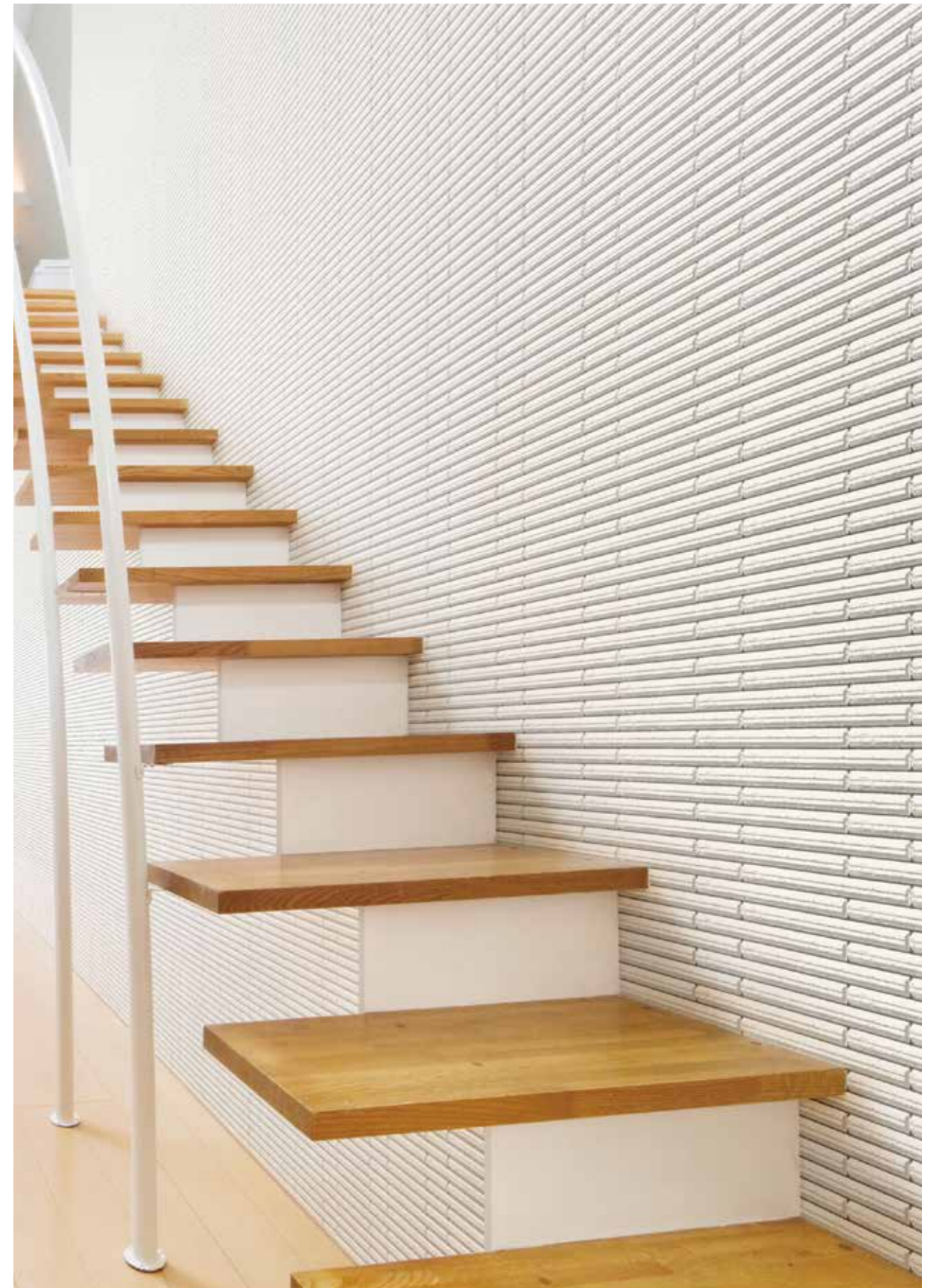

아키타일 전용 접착제

EGR-V2 ONE PACK BOY EGR-V2 원 팩 보이

형상 2Kg 필름팩
수량 9팩 /box
주성분 변성실리콘
사용량 약 1팩 /m²
유효기간 1년
오픈타임 여름 30분, 겨울 60분
접착제 색상

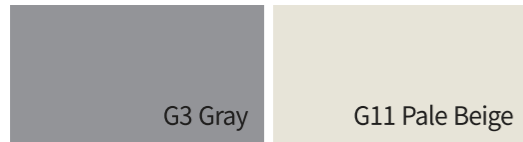

전용 접착제 공법

박리(탈착현상) 발생無

· 콘크리트의 신축성을 탄성 접착제층에서 흡수하여, 박리의 위험성을 줄입니다.
· 줄눈 채움이 불필요한 접착이기 때문에 깊은 줄눈 마무리가 가능합니다.

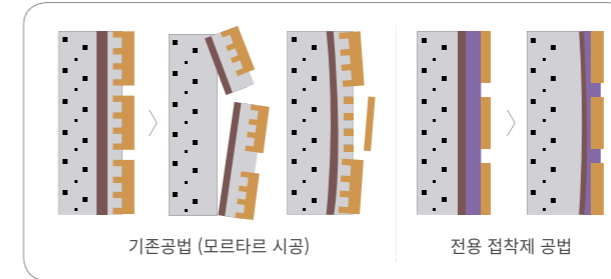

균열(갈라짐 현상) 발생無

· 콘크리트에 발생한 균열을 접착제층에서 흡수합니다.
· 균열로 인한 누수 현상을 줄입니다.

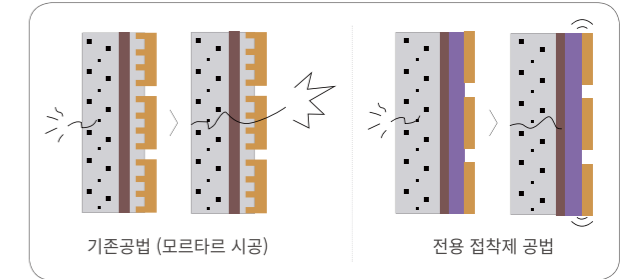

모르타르 사용으로 인한 백화현상, 가루날림으로 인한 오염 無

접착제층의 표면 코팅에 의해 방수성이 향상되고, 백화·가루날림 현상이 방지되어 언제까지나 깨끗한 벽면을 유지할 수 있습니다.

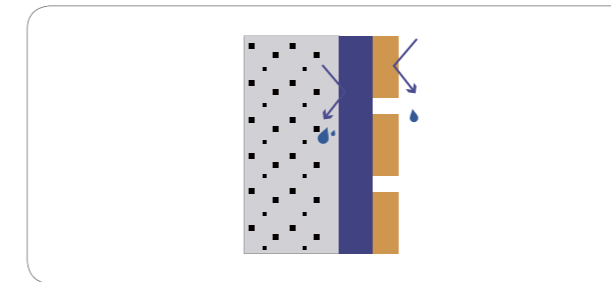

줄눈 작업이 제외되어 시공의 효율성을 높이고 공기가 단축

줄눈 채움이 필요하지 않아 접착제 붙임으로 거친 면이나 작은 조각면의 시공이 간편하며, 깊은 줄눈 마무리로 음영감있는 마무리가 가능합니다.



전용 접착제 시공 방법

줄눈을 띄울 경우

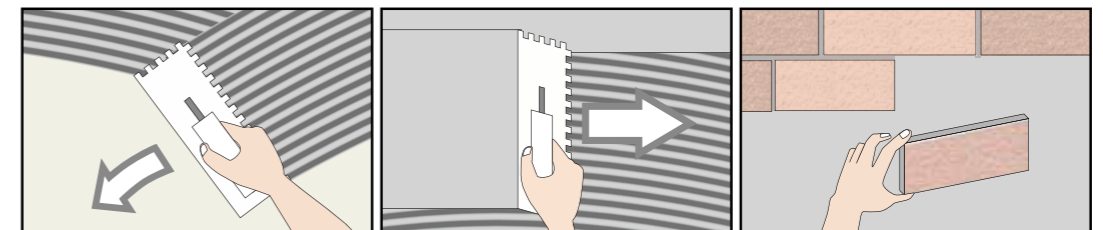

5mm의 흠손으로 줄눈을 만들어 접착제가 균일하게 도포되도록 합니다. 흠손의 평평한 부분으로 줄눈 부분을 매끈하고 평평한 면으로 만들어줍니다. 타일을 분할계획에 따라 붙여줍니다.

줄눈을 채울 경우

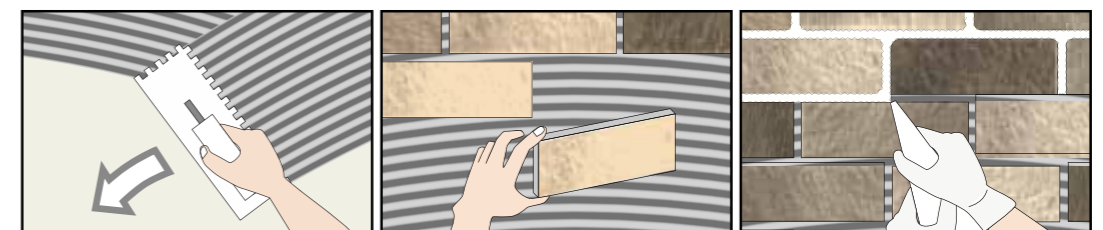

5mm의 흠손으로 줄눈을 만들어 접착제가 균일하게 도포되도록 합니다. 접착제의 줄눈이 만들어진 상태에서 타일을 붙여주세요. 줄눈을 메워 마감합니다.





LUMINOS
와인



CELAVIO E
화이트



HOSOWARI BORDER
블랙



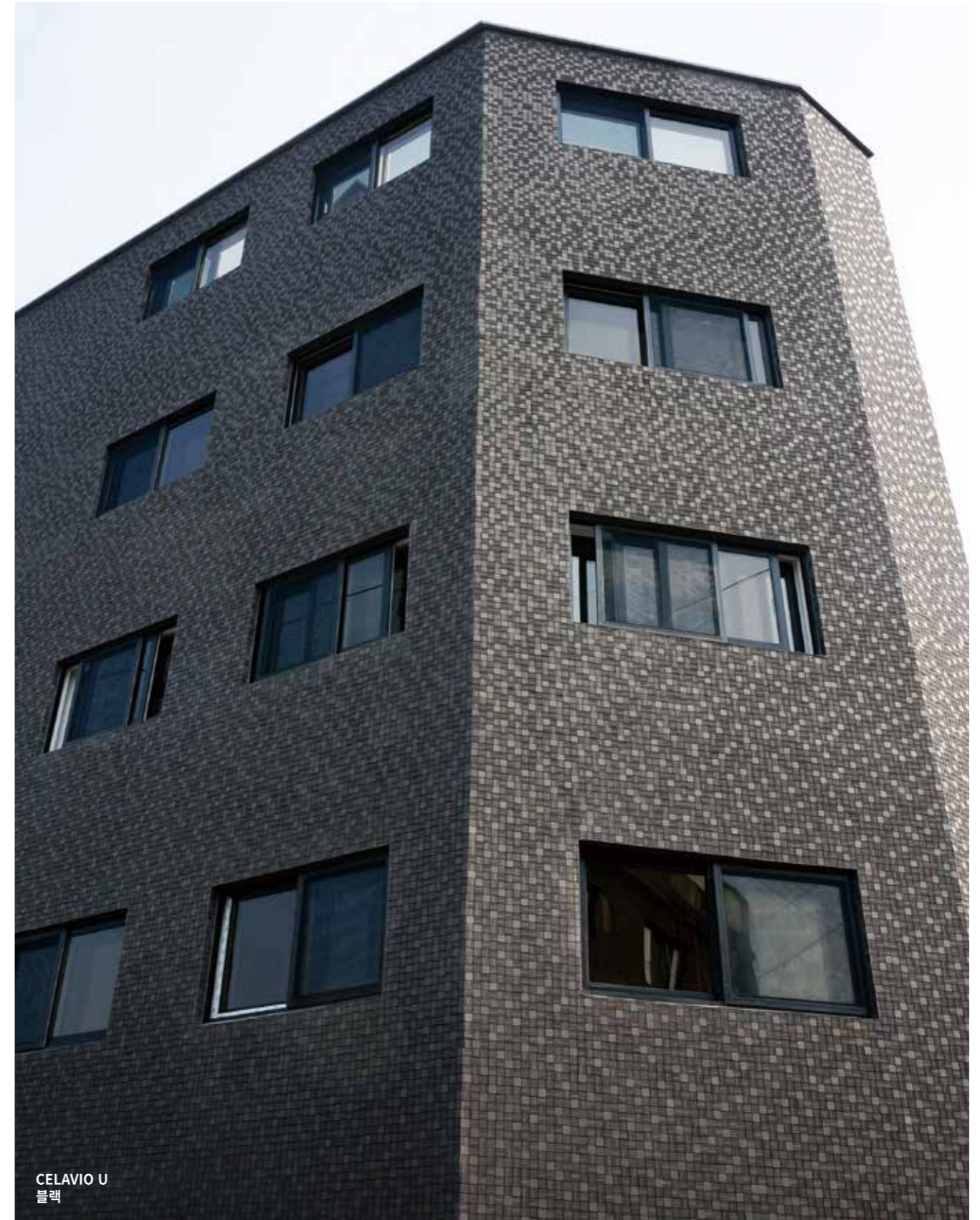



아키타일 시공사례

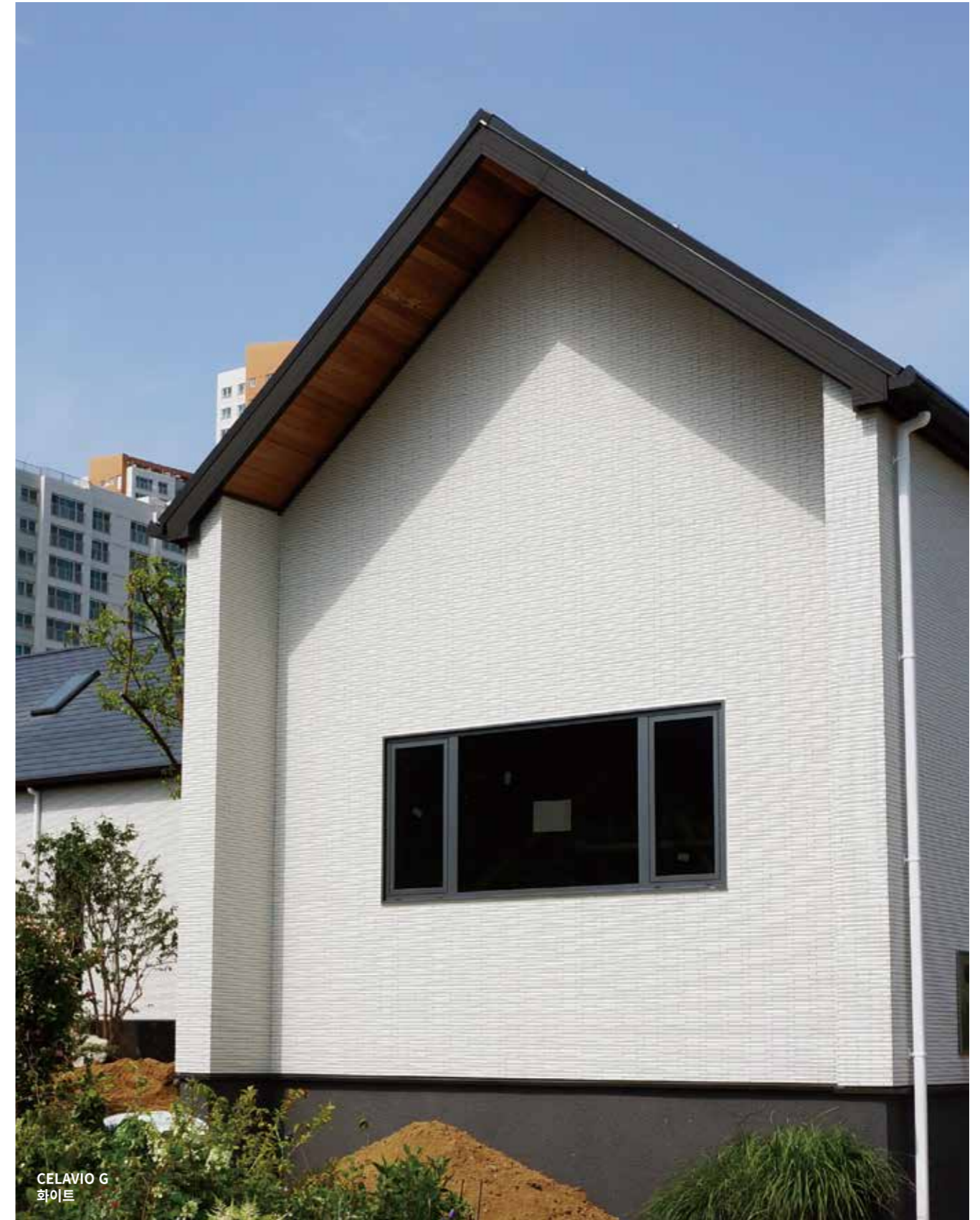

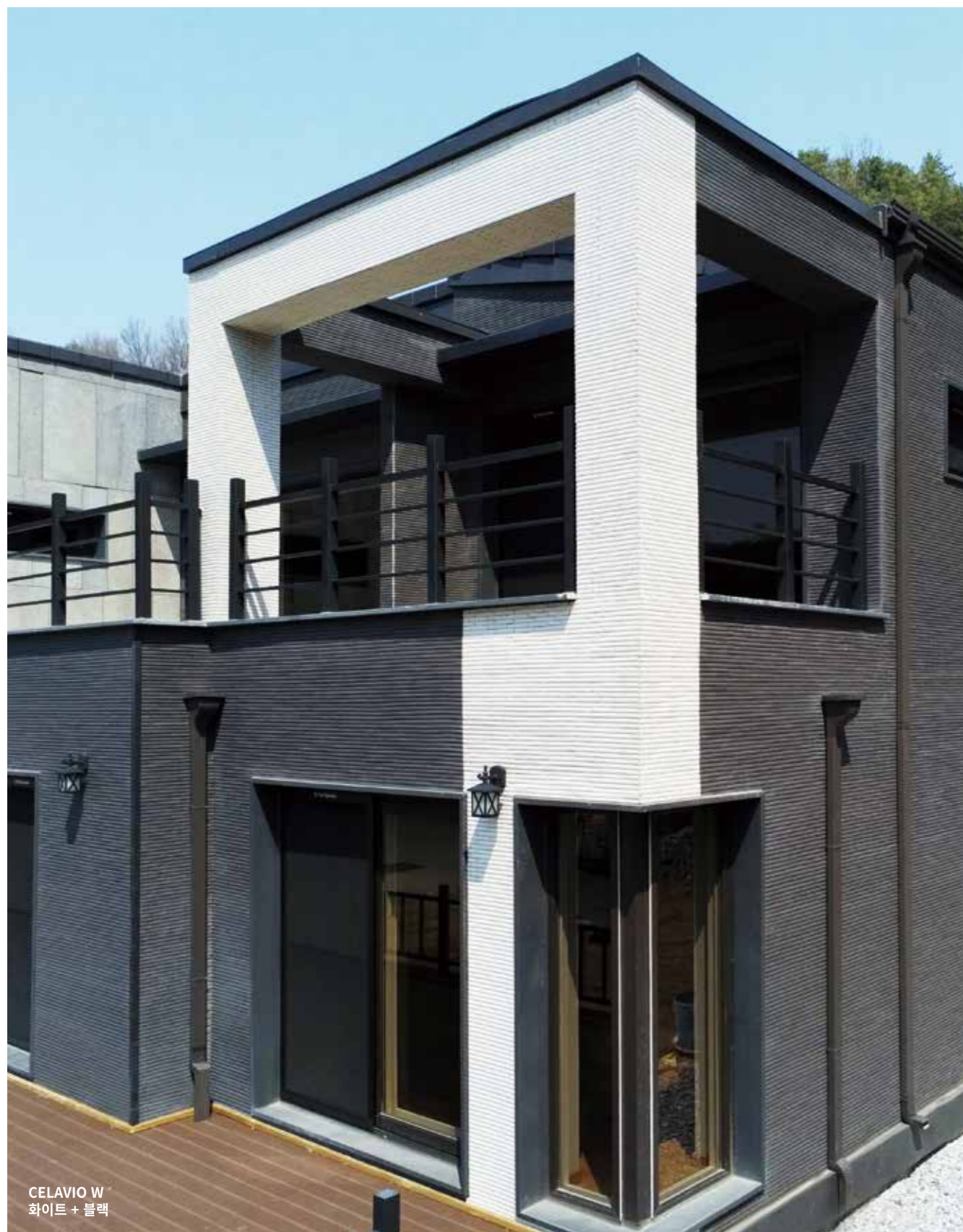

아키타일 시공사례

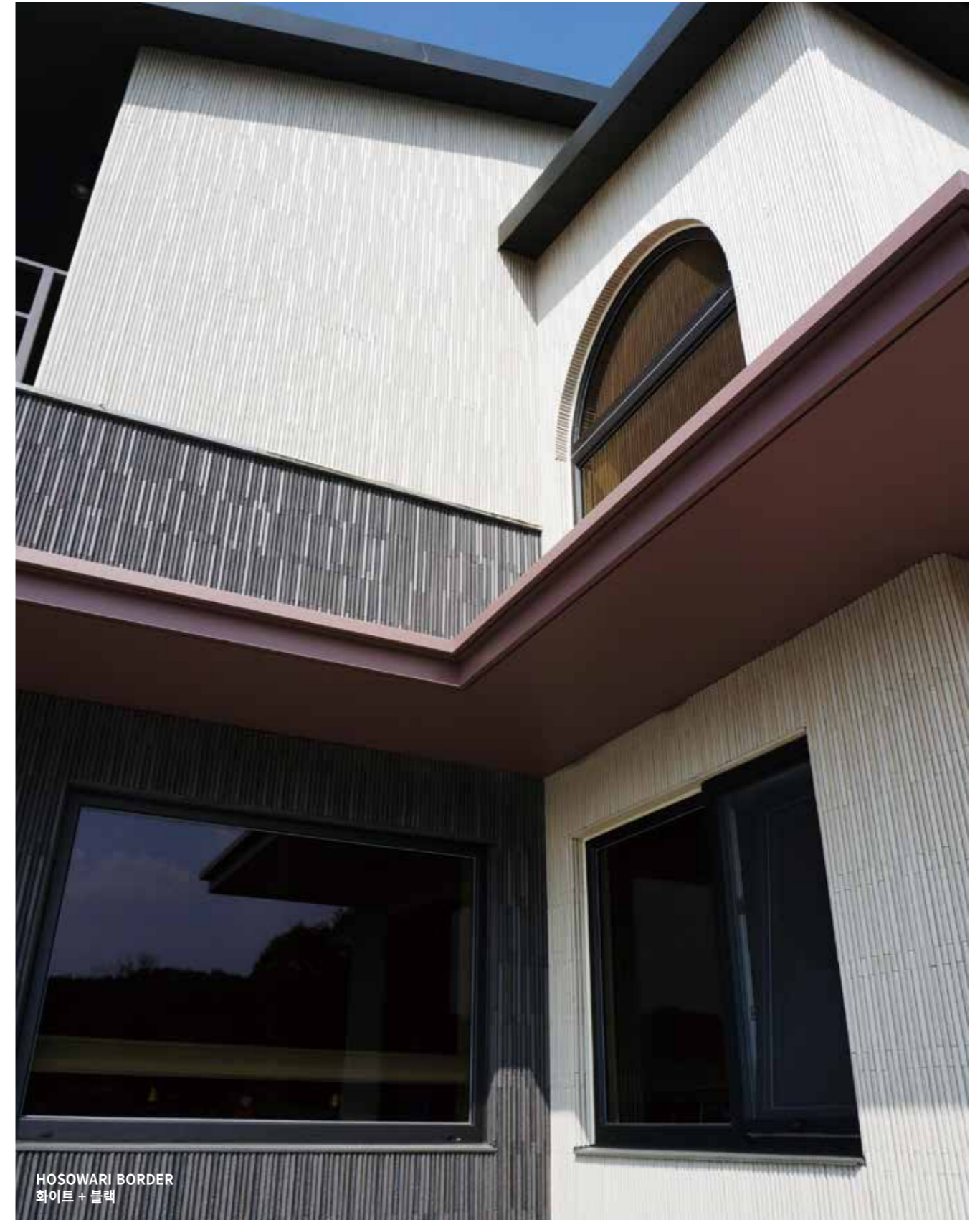



아키타일 시공사례

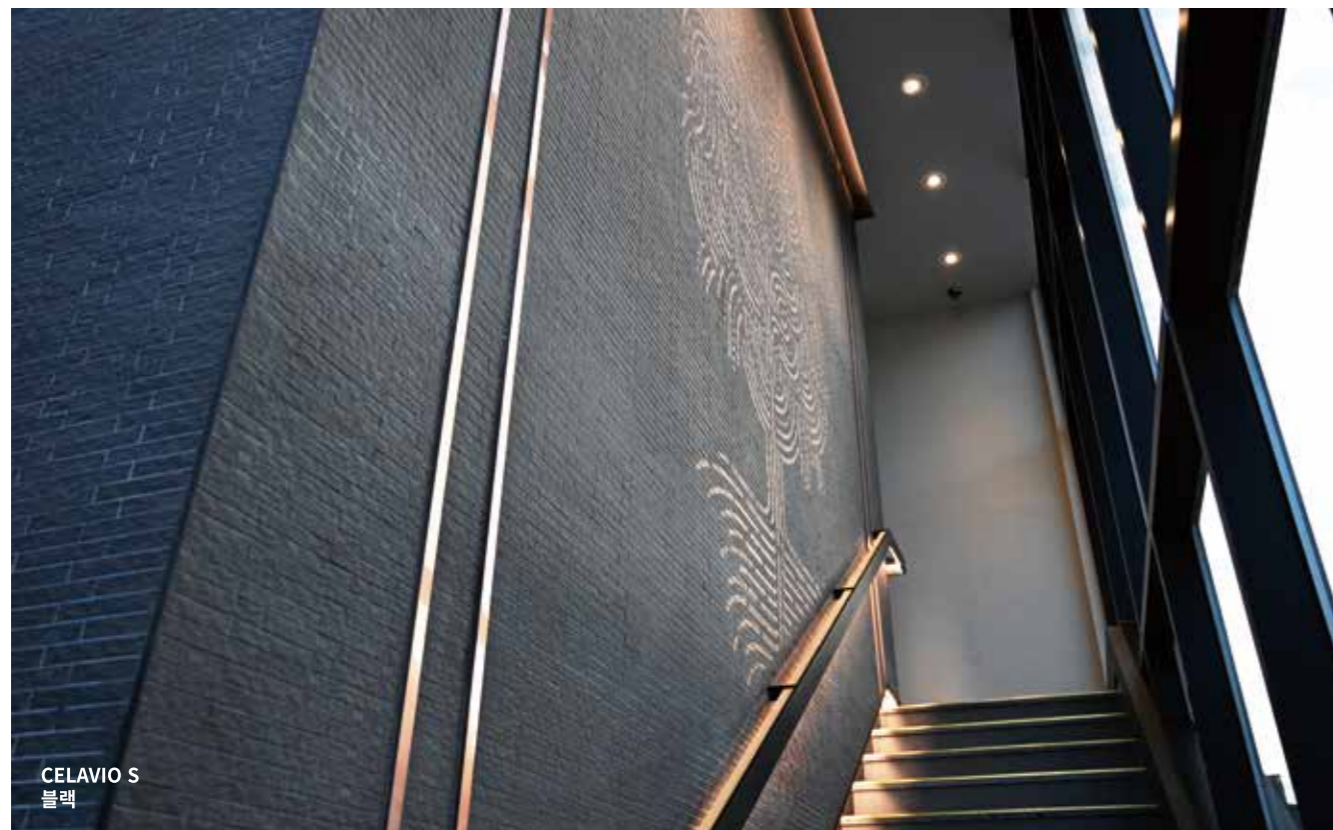



 (주)진흥인터내셔널
JINHEUNG INTERNATIONAL CO.,LTD

 진흥건설(주)
JINHEUNG CONSTRUCTION CO.,LTD

Tel. 1644-2111 Fax.031-8048-4878

마케팅 본부: 경기도 용인시 기흥구 구성로357 용인테크노밸리B동 1012호(청덕동556)

본사 / 공장 / 물류센터 / 전시장: 경기도 이천시 호법면 아십대천로 22-20(매곡리563)

공장 / 물류센터: 경기도 고양시 덕양구 고양대로 1570(성사동296-3)

※ 본 카탈로그의 저작권은 (주)진흥인터내셔널에게 있습니다. 무단 전재와 무단 복제를 금합니다.

※ 본 카탈로그의 색상은 인쇄용으로 실제 색상과 차이가 있을 수 있습니다.